

【 空手道競技 組手 競技結果 】

組手 小学4年男子

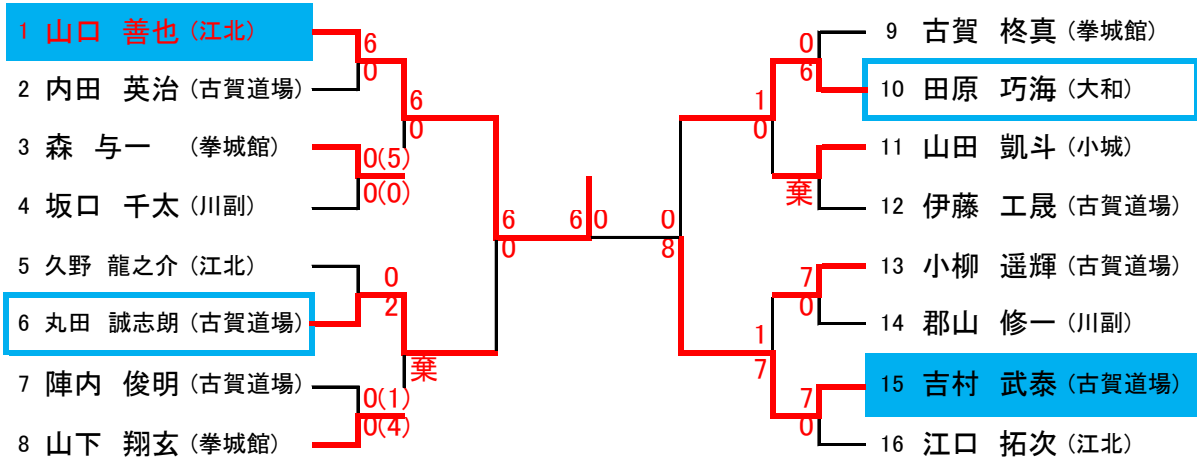

組手 小学5年男子

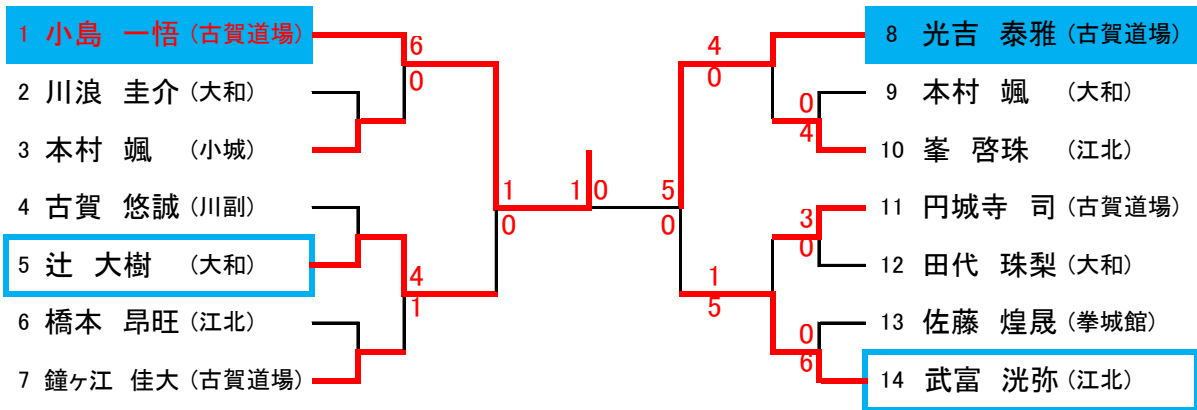

組手 小学6年男子

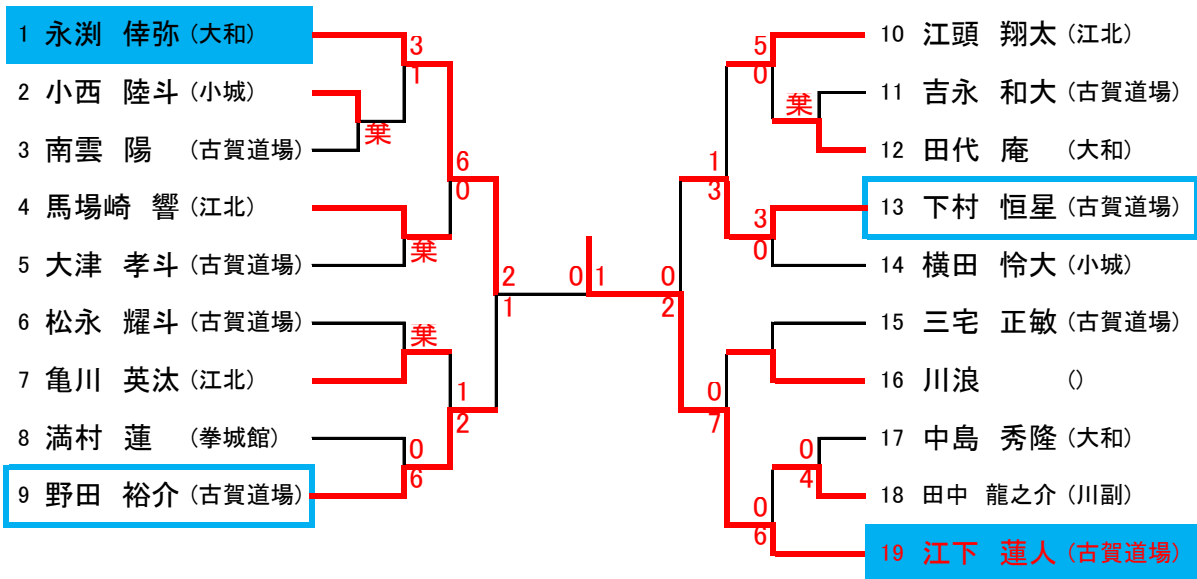

組手 小学4年女子

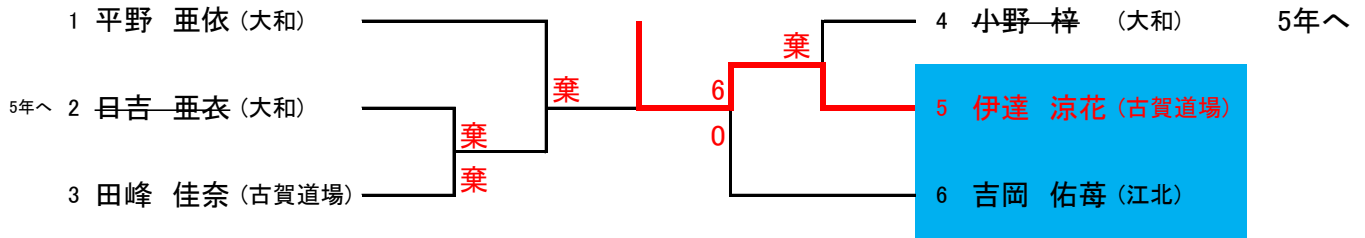

組手 小学5年女子

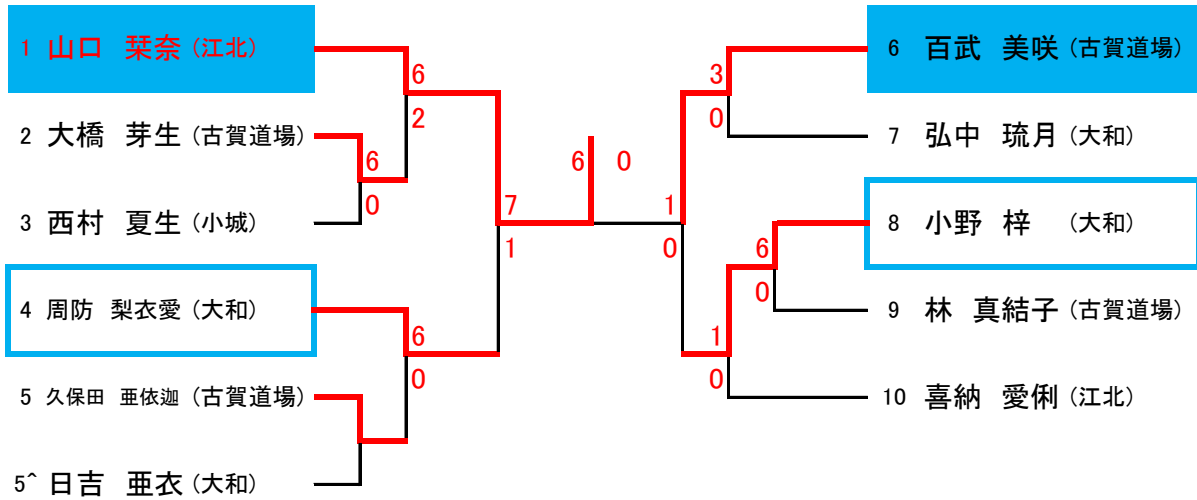

組手 小学6年女子

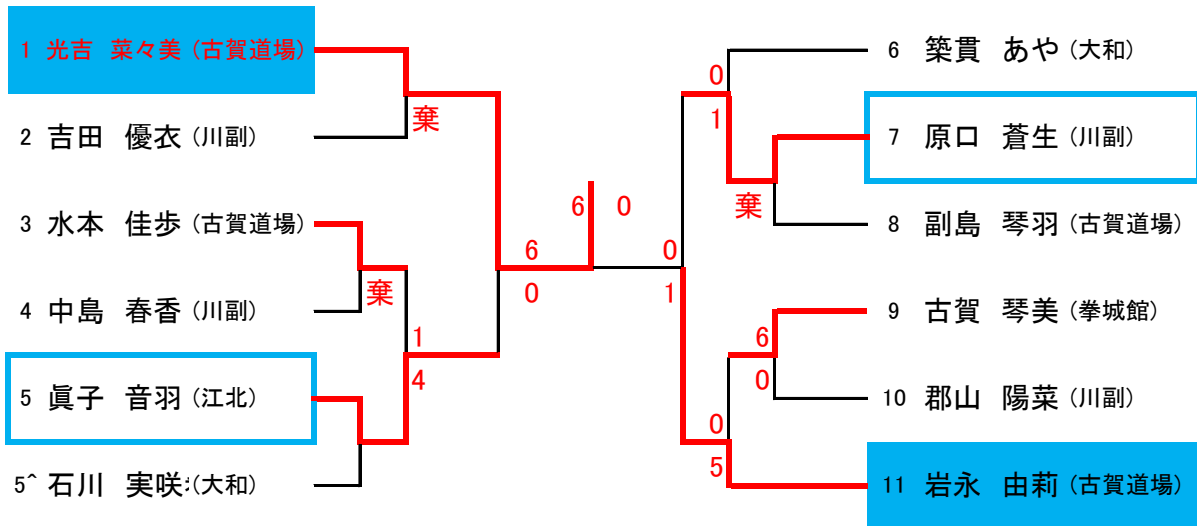

中学男子組手

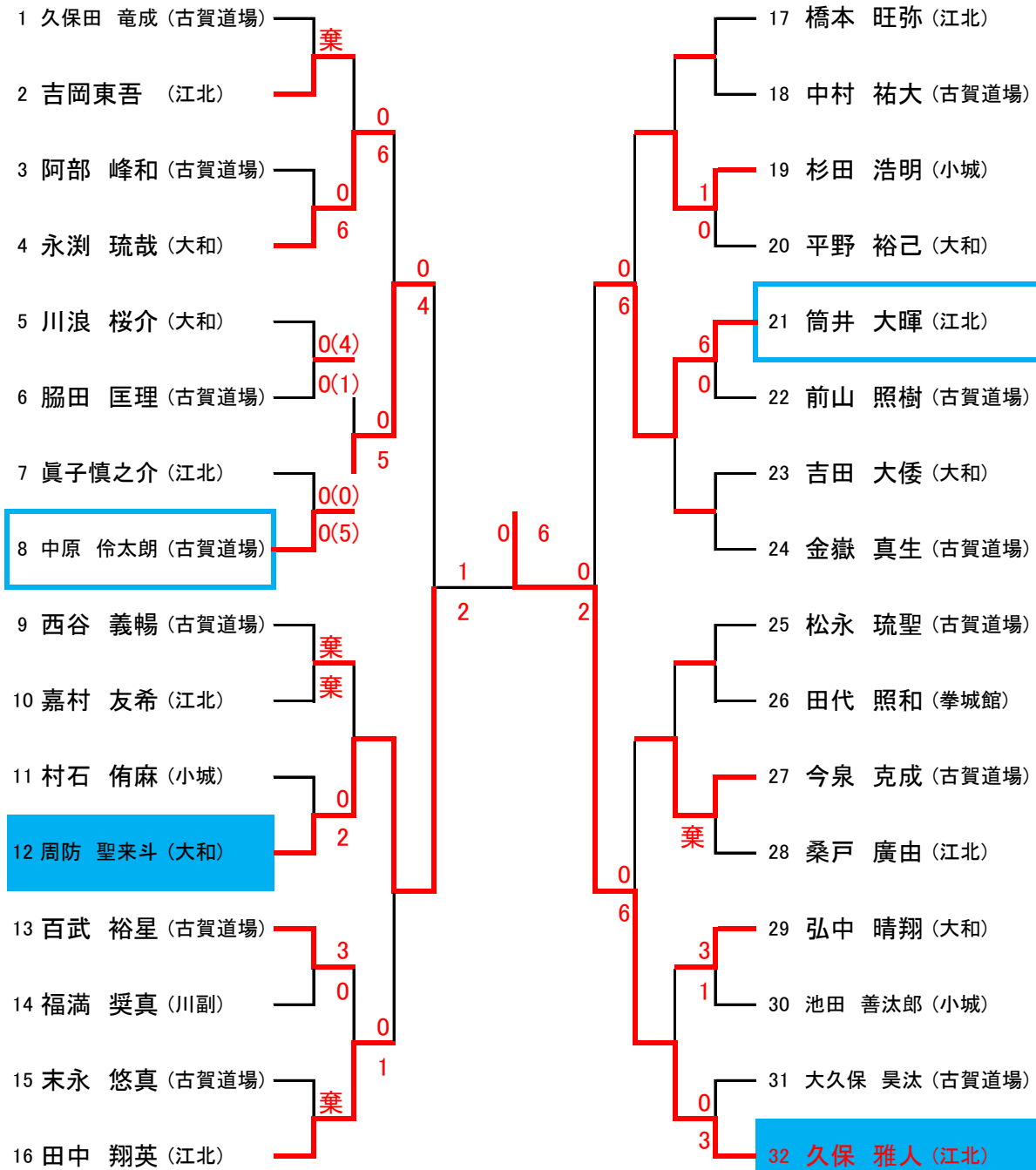

中学女子組手

